

*ハンドル位置ハ製造上ノ誤差ニヨリ
左図ニ示シタ止水位置ノヨウニパイ
プノ真上ニコナイコトガアリマス

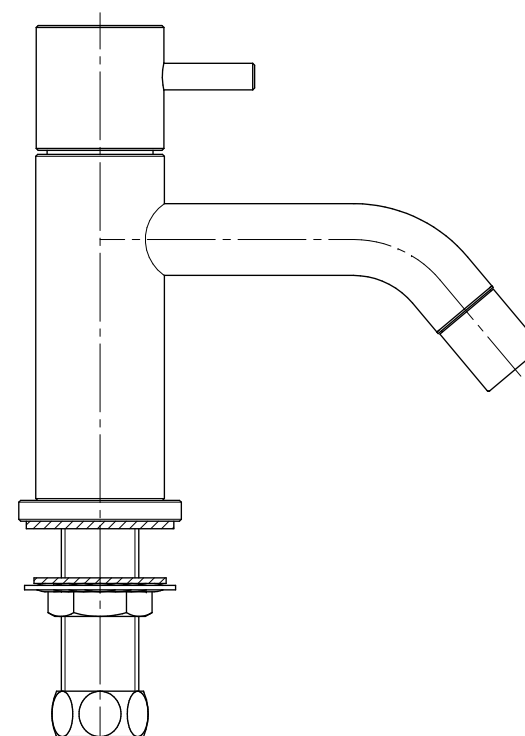
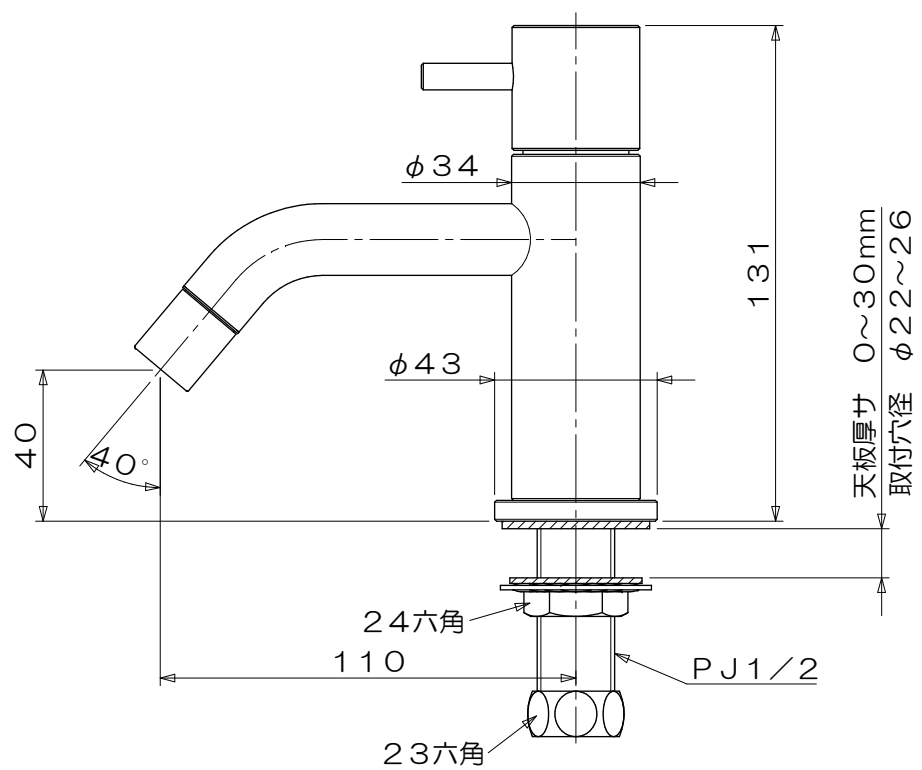
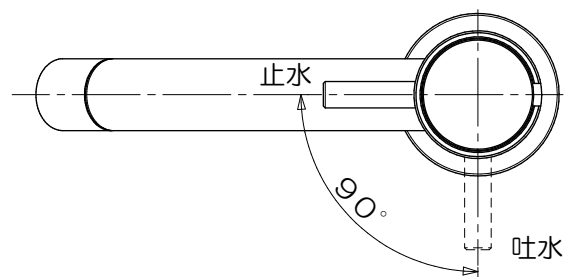

品名	立水栓 ML050	仕上		尺度	承認	検図	設計	製図
材質	規格	表面 処理		1/2				
ミズタニバルブ工業株式会社			備考	外観寸法図	第三角法	日付	08・2・19	
				コードNo	502214			