

# 工事説明書

## 壁付きシングルレバー湯水混合水栓 (シャワ)

### MK300Jシリーズ

保証書にお取付店名、お取付日を必ずご記入下さい。また、この取扱・工事説明書 (保証書付) は直接お客様に手渡しして下さい。

### 外観寸法図

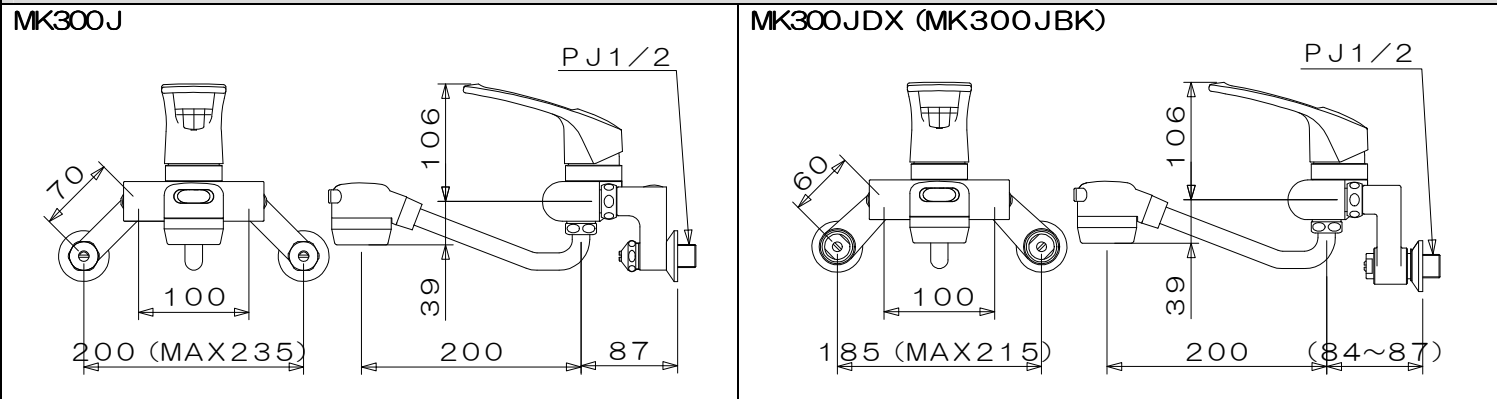

### 使用条件と取り付け前のご注意

給水・給湯圧力	最低必要圧力	0.15MPa
	最高圧力	0.75MPa
	適正圧力	0.2~0.3MPa
推奨給湯温度		60℃
使用可能水質		水道水及び飲用可能な井戸水
用途		一般住宅用

- 給水圧力が0.75MPaを超える場合は、市販の減圧弁を設置して適正圧力 (0.2~0.3MPa) に減圧して下さい。ウォーターハンマーや流水音が減圧します。
- 給水圧力は給湯圧力と同等もしくは高く設置して下さい。
- 誤作動などによるやけど防止のため、60℃給湯をおすすめします。
- 高温でのご使用は水栓金具の寿命を短くし破損や水漏れの原因となります。
- 給湯配管は最大硬直性で配管し、配管には保温材を巻いて下さい。
- 湯・水を逆配管しないで下さい。
- 給湯に蒸気を使用しないで下さい。
- 水栓取り付け前には必ず配管内の滞りを行い配管内のゴミ、砂等を完全に洗い流して下さい。
- 温度調節を容易にするために給水、給湯圧力の差をなるべく小さくして下さい。

### 器具の取付け

- ※器具を取付ける前に必ず配管中の異物を洗い流して下さい。
- ※工具の使用等による過剰な締め付けは偏心ソケットや配管の破損の原因になります。
- ※取付順にしたがって確実にお取付け下さい。取付け後は、本管を開き、締め付け各部からの漏れの無いことを確認し実用テストを必ず実施して下さい。

### ベンリークランクの取付け

**1** ベンリークランクにシールテープを巻き下図のようにタオル等をあてがい、取付け面に向かって時計回りに手締めでしっかりとねじ込みます。

**2** 水栓本体が水平に取付けられるようにベンリークランクの取付け角度を調整します。

※ベンリークランクは元ネジをゆるめること無く 330° 空回しをすることが出来ます。※ベンリークランクを 330° の空回し範囲以上ゆるめる方向に回さないでください。漏水の原因になります。※方が 330° の空回し範囲で水栓本体が取付けられない場合は一度ベンリークランクを外しシールテープの巻数を変えて位置を調整して下さい。

**3** 「水」表示のあるクランクは、必ず水側に取付けて下さい。(表示のないクランクは、湯側に取付けて下さい)

※給水配管が右側、給湯配管が左側に配管されていることを確認して下さい。

**4** 湯側、水側のクランクは壁からの距離が同一になるように取付けて下さい。

※ベンリークランク仕様は 185<sup>+35</sup>/<sub>-30</sub> になります。

壁面に対し直角のこと  
壁面に対し平行のこと

※ベンリークランク仕様は前後3mmの調整が可能です。

**5** 水栓本体を偏心ソケットに取付けます。

※水栓本体のナットをモンキーレンチなどを使用して、1960N・cm (200kgf・cm) 程度で締め付け下さい。※ベンリークランクの 330° の空回りは、水栓本体のナットを強く締め付けることによって固定されます。

締め付けトルクの目安  
1960N・cm  
(200kgf・cm)

しめる

### 温度調節

施工後は、お客様に快適にご使用頂く為レバーハンドルが正面を向いている時が適温になるように、流量調節栓(止水栓)による温度調節を行って下さい。

#### <調節方法>

- ①レバーハンドルを正面の位置で上へいっぱいまで上げます。
- ②流量調節栓(止水栓)をドライバー等で開放、または絞って適温にあわせませす。(水側、湯側同様)

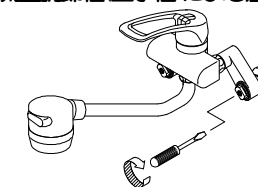

●本製品を付け替えてご使用頂く場合は、クランクごとお取り替え下さい。

### 点検項目

使用中に異常が生じた場合は次の項目を点検し、調整して下さい。

異常な状態	点検・調整
吐水量が少ない	①止水栓が開まりすぎているか、ドライバー等で調整する。 ②泡末内蔵にゴミが詰まっているか (分解図参照)。 ③給水・給湯側に異常はないか。
高温あるいは低温しか出ない	①止水栓が開まりすぎているか、ドライバー等で調整する。 ②熱源が正常に作動しているかどうかを確認する。また、給水圧力に大幅な変化が無いを確認する。

### 分解図

万一故障などで分解する時は下記の要領で行って下さい。

MK300JDX・MK300J

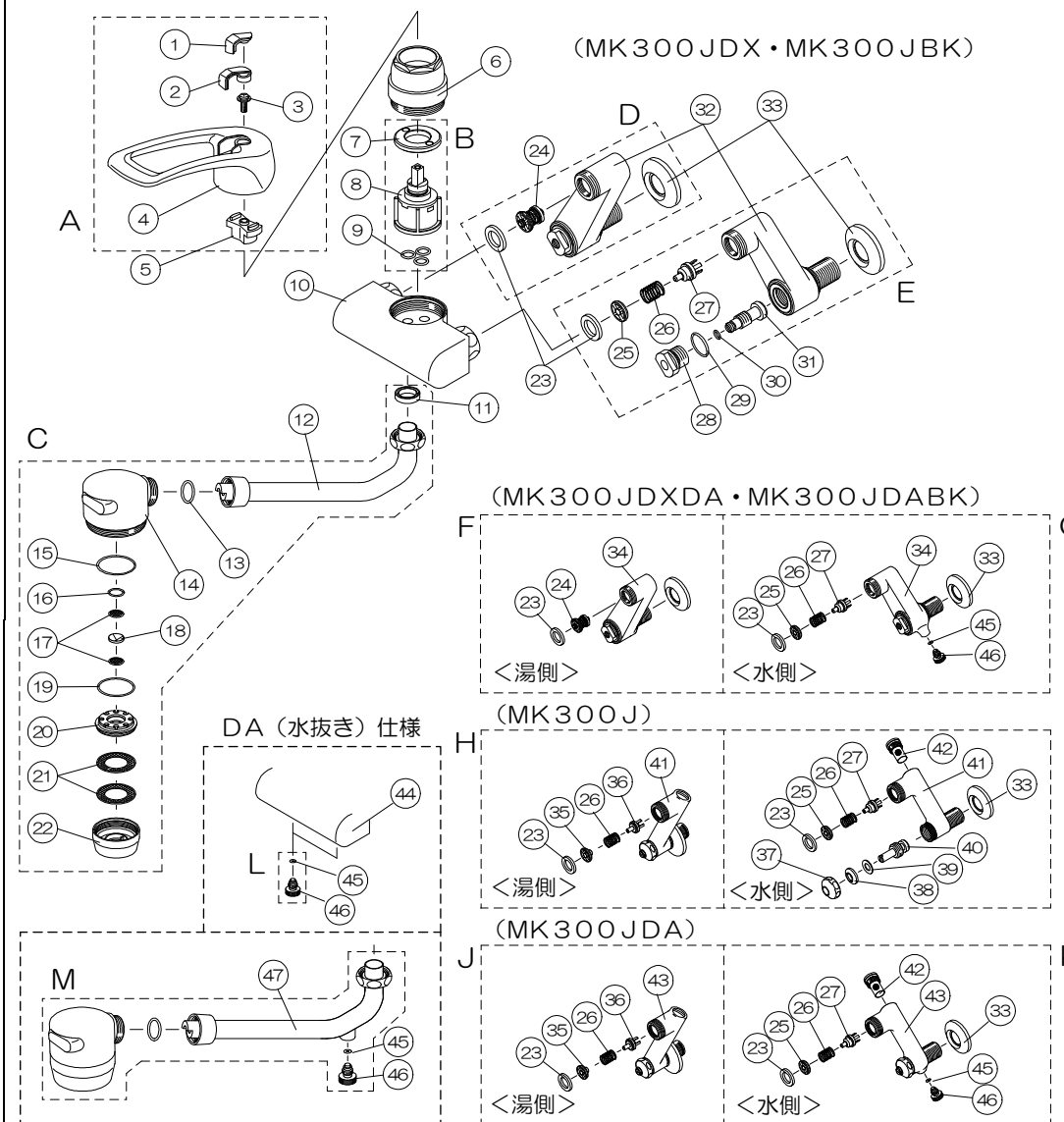

1	M-61用キャップ・青
2	M-61用キャップ・赤
3	プラスネビス M5-14
4	M-61レバーハンドル
5	M-61用インサートソケット
6	締めカバー
7	スプーサー・500
8	カートリッジ・500LA
9	オリング (JASO1011)
10	本体
11	K13ユーパッキン
12	K13-KS用吐水パイプ
13	Oリング (φ12.3)
14	681S用シャワーヘッド
15	Oリング (S48)
16	Oリング (JASO1018)
17	整流アミ
18	整流板
19	Oリング (S42)
20	泡末ソケット
21	泡末用ストレーナー
22	泡末用水板
23	継手パッキン
24	逆止弁・組
25	水側コマガイド
26	スプリング
27	水側逆止弁コマ
28	80用減圧ナット
29	オリング (P-15)
30	オリング (P-6)
31	70S用固定栓
32	BK-4用偏心ソケット
33	送り座
34	BK-4D用偏心ソケット
35	コマガイド
36	逆止弁コマ
37	パッキン押え
38	三角パッキン
39	パッキン受け
40	70S-3栓棒
41	70S-3偏心ソケット
42	ストレーナー (大)
43	70S-3ドレン付偏心ソケット
44	DA用本体
45	オリング (P-3)
46	ドレンビス
47	K13-KSD用吐水パイプ

#### ※アフターパーツセット品

A	M-61レバーハンドル・AS	H	Q-29H・AS
B	カートリッジ・500LA・AS	I	Q-29C・AS
C	キッチンシャワー付パイプ・グレー200・AS	J	Q-30H・AS
D	BK-4・AS	K	Q-30C (逆止弁水抜付)・AS
E	BK-4 (水側)・AS	L	ドレンビスセット・AS
F	BK-4D・AS	M	キッチンシャワ付パイプ (水抜付) 200・AS
G	BK-4D (水側)・AS		

# 取扱説明書

## 壁付きシングルレバー湯水混合水栓（シャワ） MK300Jシリーズ

この度は、弊社製品をお買い求めいただき、ありがとうございます。

- ご使用前にこの説明書と保証書をよくお読みのうえ、正しくお使い下さい。
- 保証書はこの説明書内に記載しております。「お取付日・取付店名」などの記入を必ず確かめ、取付店または販売店からお受け取り下さい。
- 正しい設置および正しい使用がされなかった場合の製品の故障および事故について、当社は責任を負いませんので、あらかじめご了承下さい。

### 使用方法

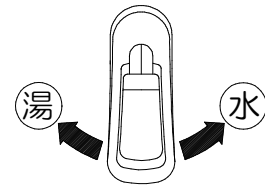

湯の温度はレバーハンドルの左右の回転で調整します。  
**右に回すと水がでます。**  
**左に回すとお湯が出ます。**

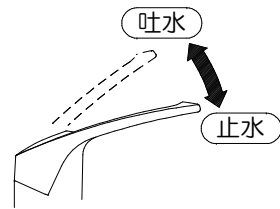

湯水の量はレバーハンドルの上下で操作します。  
**上げると湯水が出ます。**  
**下げると止水します。**

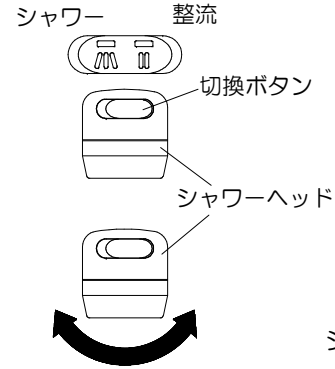

整流・シャワーの切替は、シャワーヘッドの切換ボタンを押すことによって行います。  
**右を押すと整流になります。**  
**左を押すとシャワーになります。**

シャワーヘッドは左右に回転します。

### 吐水口の掃除

吐水口が詰まると吐水量が少なくなったり、温度調整が出来なくなるなど十分な機能が発揮されなくなりますので、ときどき吐水口を掃除して下さい。

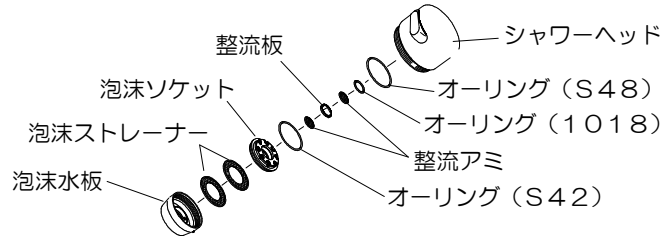

吐水口部を外して網目に詰まったゴミをブラシなどで取り除いて下さい。

### 水抜き方法（寒冷地形の場合）

凍結が予想される時は、下記の要領にて水抜き操作を行なって下さい。凍結破損で漏水し、家財等を濡らす財産損害発生のおそれがあります。

- ① クランクの流量調節栓（止水栓）を閉め、レバーハンドルを中央の位置で上げ、吐水状態にします。
- ② 吐水パイプの水抜き栓を開けて下さい。
- ③ 本体、偏心の水抜き栓（ドレン）を開け、本体、クランクの水を抜いて下さい。

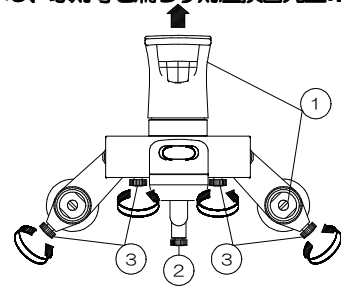

### お手入れの方法

いつまでも美しさを保つため、柔らかい布で磨き、メッキされたところはときどきシン油やカーワックスなどをしみ込ませた布で磨いて下さい。但し、樹脂部（湯水表示カップ等）に付着すると光沢を失いますので、付着しないよう十分に注意して下さい。

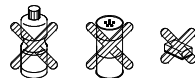

クレンザー、みかき粉、粗い粒子を含む洗剤およびナイロンたわしなどはメッキ面を傷つけますので使用しないで下さい。また、酸系洗剤、塩素系漂白剤、銹物生菌剤、シンナー、ベンジンなどは樹脂部分を傷めますので使用しないで下さい。間違っても使用したときはすぐに水洗いして下さい。

### ご使用のご注意

水栓が破損し、けがをしたり漏水で家財などを濡らすおそれがありますので、水栓に乗ったり、よりかかたりして無理な力を加えないで下さい。

※無理な力を加えない

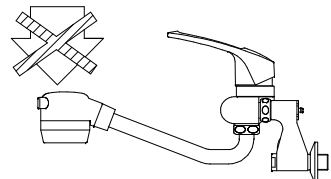

重いものをぶら下げたり、力をかけて回すと水栓が破損するおそれがありますので、水栓には無理な力を加えないで下さい。

### 故障したときは

故障したときの修理はお取付店にご依頼下さい。なお、不明な点がございましたら当社窓口にお問い合わせ下さい。

### 修理を依頼される前に

簡単な故障はご家庭でも修理できますので、修理を依頼される前に下表項目の点検をして下さい。

現象	お問い合わせいただくところ
●吐水量が少ない	・ 流量調節栓（止水栓）は全開になっていますか。 ・ 吐水口部の目詰まりはありませんか。
●高温しが出ない	・ 水側の流量調節栓（止水栓）は全開になっていますか。
●低温しが出ない	・ 給湯器の温度設定は適切ですか。 ・ 湯側の流量調節栓（止水栓）は全開になっていますか。
●温度調整がうまくいかない	・ 流量調節栓（止水栓）は全開になっていますか。 ・ 給湯器の温度設定は適切ですか。 ・ 吐水口部の目詰まりはありませんか。
●止水できない	・ ハンドルは全開になっていますか。

### 無償修理規定

1. 説明書、貼付ラベル等の注意書きにしたがった正常な使用・維持管理状態で、保証期間中に故障した場合、無償修理致します。
2. 保証期間内に故障して修理を受ける場合には、お取付店または当社にご連絡の上、出張修理に際して本書をご提示下さい。
3. ご移転、ご贈答品などで本書に記載の取扱店に修理を依頼できない場合は、当社窓口にご相談下さい。
4. 保証期間内でも次の場合には有償修理となります。
  - イ) 使用・維持管理上の誤り及び不当な修理や改造による故障及び損傷。
  - ロ) 温泉水、中水、飲料不可な井戸水利用による故障及び損傷。
  - ハ) お買い求め後の取付場所の種類及びそれに伴う落下等による故障及び損傷。
  - ニ) 火災、地震、水害、落雷、凍結、その他天災地変、公害または戦争、暴動等の破壊行為など、その他の事故及び損傷の原因が商品以外にある場合。
  - ホ) 電気製品における異常電圧、指定外の使用電源（電圧、周波数）及び外部ノイズなどに起因する不具合。
  - ヘ) パッキン等消耗品の劣化に伴う故障及び損傷。
  - ト) 施工説明書等に基づかない施工、専門家以外による移動・分解・改造などに起因する不具合。
  - チ) 建築物の変形（強度不足・ゆがみ）等製品本体以外の不具合に起因する製品の不具合及び表面仕上げの色あせ等の経年変化または使用に伴う摩擦等により生じる外観上の不具合。
  - リ) 海岸付近、温泉地などの地味における腐食性の空気環境に起因する不具合。
  - ヌ) 汚れやメッキ部品の錆等、通常のお手入れ不足による不具合。
  - ル) ねずみ、昆虫など動物の行為に起因する不具合。
  - ヲ) 砂やゴミ、給水・給湯配管の錆など異物流入及び水あかの固着に起因する不具合。
  - ワ) 寒冷地仕様でない製品の場合の凍結による故障及び損傷。
  - カ) 本書の提示が無い場合。
  - コ) 本書にお客様名、お取付店名、お取付日の記入が無い場合、あるいは字句の書き替えられた場合。
5. 本書は日本国内にて有効です。
6. 本書は再発行しませんので紛失しないよう大切に保存して下さい。  
※この保証書は、本書に明示した期間、条件のもとにおいて無償修理をお約束するものです。したがって、この保証書によってお客様の法律上の権利を制限するものではありません。  
※保証期間経過後の修理等についてご不明な場合は当社窓口にお問い合わせ下さい。

### 水栓金具保証書

お客様	おなまえ	品番	MK300Jシリーズ
	おところ		
お取付	保証期間	お取付日から2年	
	保証書は、本書に記載の条件で無償修理を受けることをお約束するものです。	保証期間中に故障が発生した場合、本書の提示の上、お取付店または当社窓口にて修理をご依頼下さい。	
電話	—		
取付日	— 年 — 月 — 日		



※記入の無い場合は無効となりますので、必ず記入の有無をご確認ください。

**ミズタニビルド工業株式会社**

〒501-2257 岐阜県山県市富永 194 (0581) 52-2131

